

Tchibo

Autóporszívó

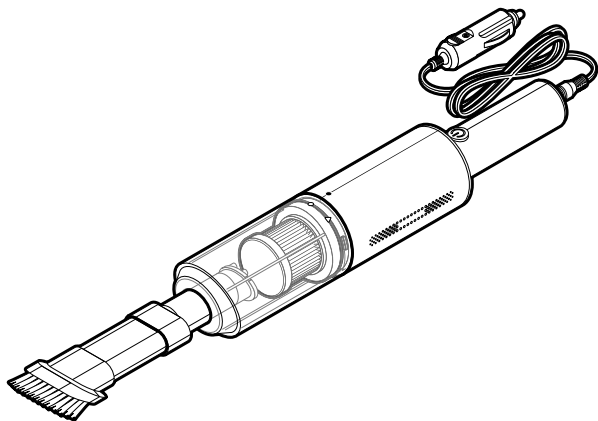

hu Használati útmutató

Tchibo GmbH D-22290 Hamburg · 135992FV01X01XIV · 2023-06

Kedves Vásárlónk!

Az új autóporszívó ideális por, szennyeződés és morzsák felporszívózására a lábtérben, az autó üléssein stb.

A csatlakozókábel olyan hosszú, hogy például a csomagtartó kényelmes kiporszívózására is használható.

A flexibilis csővel és a ráhúzható résszívó fejjel könnyen elérheti a nehezen hozzáférhető helyeket is, az érzékeny felületeket pedig a kefefejvel tisztítsa meg.

Kívánjuk, hogy használja örömmel új autóporszívóját!

A Tchibo csapata

Tartalom

3	Megjegyzések az útmutatóhoz	11	Tisztítás
		11	Fejek tisztítása
4	Biztonsági előírások	11	Portartály eltávolítása
7	Termékrajz (tartozékok)	12	Szűrő eltávolítása és tisztítása
		13	Burkolat tisztítása
8	Használat	13	Biztosíték cseréje
8	Autóporszívó csatlakoztatása a szivargyújtó aljzathoz	14	Üzemzavar / Hibaelhárítás
8	Autóporszívó be- és kikapcsolása	15	Műszaki adatok
9	Porszívófej felhelyezése	16	Hulladékkezelés



Megjegyzések az útmutatóhoz

A termék biztonsági műszaki megoldásokkal rendelkezik. Ennek ellenére figyelmesen olvassa el a biztonsági előírásokat, és az esetleges sérülések és károk elkerülése érdekében, csak az útmutatóban leírt módon használja a terméket.

Őrizze meg az útmutatót, hogy szükség esetén később ismét át tudja olvasni. Amennyiben megválna a terméktől, az útmutatót is adja oda az új tulajdonosnak.

Az útmutatóban szereplő jelek:



Ez a jel sérülésveszélyre utal.



Ez a jel az elektromos áram használatából adódó sérülésveszélyre utal.

Figyelmeztető szavak ebben az útmutatóban:

A **VESZÉLY** szó közvetlenül fenyegető sérülés- vagy életveszélyre figyelmeztet.

A **VIGYÁZAT** szó esetleges súlyos sérülés- vagy életveszélyre figyelmeztet.

A **FIGYELEM** szó esetleges könnyebb sérülésekre figyelmeztet.

A **TUDNIVALÓ** szó esetleges anyagi károokra figyelmeztet.



A kiegészítő információkat így jelöljük.

Biztonsági előírások

Rendeltetés

- Az autóporszívó szivargyújtó aljzattal rendelkező járművekben használható. A terméket por, szennyeződés, morzsa stb. gépkocsiban való felporszívózására tervezték. Nem alkalmas nagyobb felületek tisztítására vagy folyamatos használatra.
Az autóporszívó 12 V-os aljzathoz csatlakoztatható.
- A termék magánjellegű felhasználásra alkalmas, üzleti célokra nem használható.

Veszély gyermekek és készülékek kezelésére korlátozott mértékben képes személyek esetében

- A készüléket 8 évesnél idősebb gyermekek és olyan személyek, akiknek fizikai, szellemi vagy érzékeléssel kapcsolatos képességei korlátozottak, illetve akik nem rendelkeznek kellő tapasztalattal és/vagy megfelelő ismeretekkel, csak felügyelet mellett vagy csak akkor használhatják, ha annak biztonságos használatáról útmutatást kaptak, és az abból eredendő lehetséges veszélyeket megértették.
A tisztítást gyermekek felügyelet nélkül nem végezhetik. Gyermekek nem játszhatnak a készülékkel.
- Ne engedje, hogy a csomagolóanyag gyermekek kezébe kerüljön.
Többek között fulladásveszély áll fenn!

Veszély elektromosság következtében

- Ne merítse a készüléket és a csatlakozókábelt vízbe vagy más folyadékba, különben áramütés veszélye áll fenn. Ne fogja meg a készüléket nedves kézzel.
- Az autóporszívó csak a csomagolásban lévő csatlakozókábellel használható, ill. helyezhető üzembe.

- Amennyiben a csatlakozódugó egy alkatrésze beszorulna a szivargyújtó csatlakozóaljzatba, húzza ki egy szigetelt fogóval vagy hasonló szerszámmal. Mindig kösse le a jármű akkumulátorát, vagy távolítsa el a biztosítékot, mielőtt belenyúlna a szivargyújtó aljzatba. Áramütés vagy rövidzárlat veszélye áll fenn az autó elektronikájában!
- Ne dugjon tűt vagy más fém tárgyat a készülék nyílásaiba.
- Ne használja a készüléket, ha magán a készüléken, a csatlakozódugón vagy a kábelen sérülést észlel, vagy ha a készülék leesett.

Vigyázat nem megfelelő használat esetén

- Semmi esetre se szívja fel a következő dolgokat:
 - izzó hamu, cigarettacsikk, gyufa stb.: Tűzveszély!
 - nyomtató festékpor: Tűz- és robbanásveszély!
 - maró vagy mérgező anyagok (savak, azbeszt vagy azbesztpor stb.): Ártalmas az egészségre!
 - folyadékok (különösen folyékony szőnyegtisztító szerek): Rövidzárlat veszélye!
 - hegyes, kemény tárgyak (üvegszilánkok, szögek stb.): Tönkretelhetik a szűrőt.
 - gipsz, cement, fúrásból származó por, építési törmelék, smink stb.: Eltömíthetik a szűrőt, és így kárt okozhatnak a készülékben.
 - kábel, vezeték stb.: Megsérülhet a szigetelésük.
- Ne szerelje szét a készüléket annál jobban, mint amennyire ebben a használati útmutatóban le van írva. Semmilyen változtatást ne hajtson végre a terméken. A terméken, a csatlakozódugón vagy a csatlakozókábelen szükséges javításokat bízza szakszervizre.

Sérülésveszély

- Ne hagyja az autóporszívót rögzítés nélkül a járműben. Rögzítse pl. a csomagtartóban vagy tárolja a lakásban.
- Ügyeljen arra, hogy senki se botolhasson meg a csatlakozókábelben.
- Soha ne porszívózzon le embereket vagy állatokat. Alapvetően tartsa távol a porszívó nyílását hajtól, testrészektől és ruhadaraboktól, pl. cipőfűzőtől és sáltól. Soha ne próbáljon meg eltávolítani semmilyen eltömődést, amikor a készülék be van kapcsolva.

Anyagi károk

- Csak a műszaki adatoknak megfelelő szivargyújtó aljzathoz csatlakoztassa a csatlakozódugót.
- Ne hevítse túl az autóporszívót. Legfeljebb 30 perc használat után kapcsolja ki, és hagyja kb. 30 percet hűlni. Ügyeljen arra, hogy a készülék szellőzőnyílásait ne fedje por vagy ehhez hasonló.
- Mindig a markolatánál fogva vigye az autóporszívót, és ne a csatlakozókábelnél fogva.
- A készüléket csak megfelelően behelyezett szűrővel használja.
- Csak az eredeti tartozékokat használja.
- Az autó akkumulátorának kímélése érdekében húzza ki a csatlakozódugót a szivargyújtó csatlakozóaljzathból, ha nem használja az autóporszívót. Mindig a csatlakozódugót húzza, ne a csatlakozókábelt.
- Ne tegye ki az autóporszívót szélsőséges hőmérsékleteknek. Óvja közvetlen napsugárzástól, portól és nedvességtől.
- Ne használjon karcoló, súroló vagy maró hatású tisztítószert.
- Mielőtt használná az autóporszívót, vegye figyelembe azon jármű üzemeltési útmutatóját (különösen hibrid vagy elektromos autók esetén), amelyben az autóporszívót csatlakoztatni szeretné, esetleg forduljon szakkereskedőhöz.

Termékrajz (tartozékok)

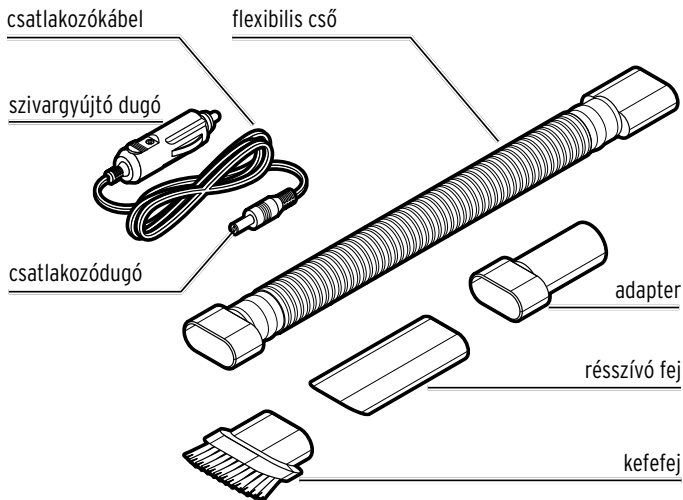
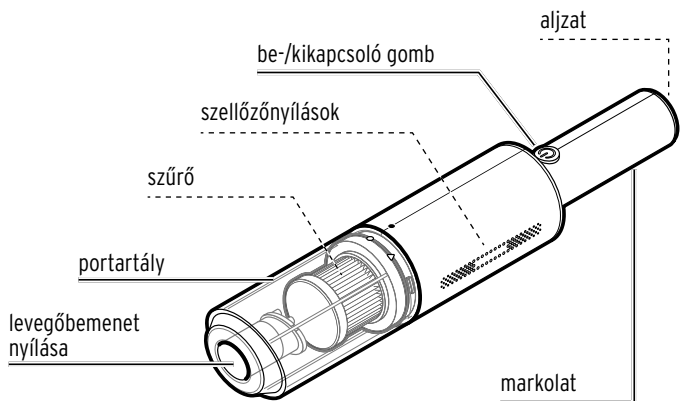

Használat

- Az autóporszívó használat közben felmelegszik. Ez normális, és nem jelent hibás működést. Az autóporszívót legfeljebb 30 percig használja szünet nélkül.
- Egyes szivargyújtó aljzatok csak akkor vannak áram alatt, ha ráadta a gyújtást. Először ezt ellenőrizze.

Autóporszívó csatlakoztatása a szivargyújtó aljzathoz

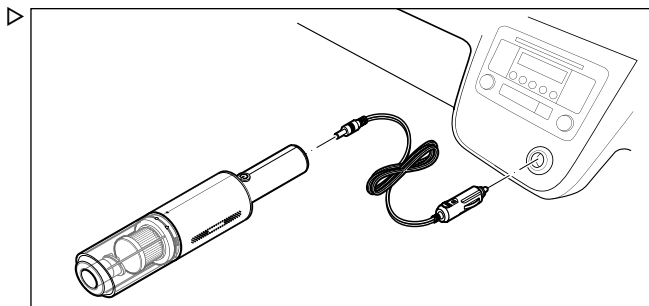

Dugja be a csatlakozókábel csatlakozódugóját az autóporszívó aljzatába, és a szivargyújtó dugót a szivargyújtó aljzatba.

Autóporszívó be- és kikapcsolása

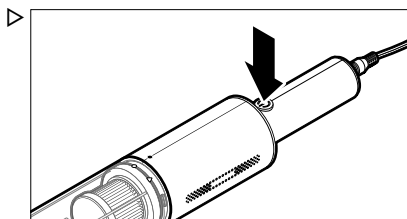

A porszívó be- vagy kikapcsolásához nyomja meg a be-/kikapcsoló gombot .

Porszívófej felhelyezése

Kefefej

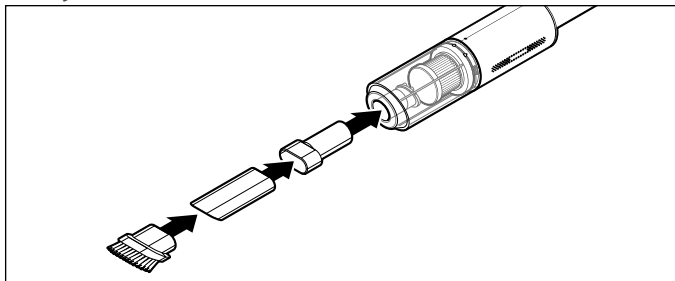

A kefej autóülések és kényes felületek (pl. a műszerfal) tisztítására alkalmas.

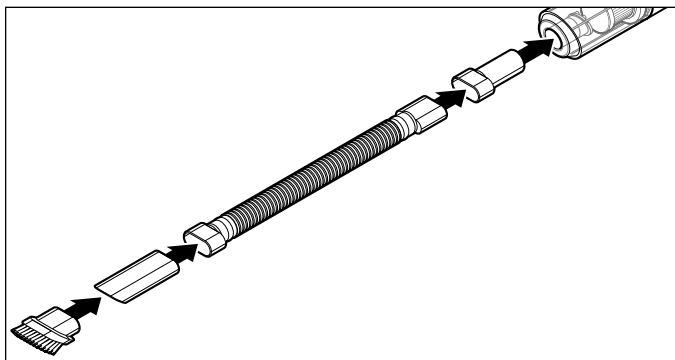

A nehezen elérhető helyek tisztításához használja a flexibilis csövet is.

Résszívó fej

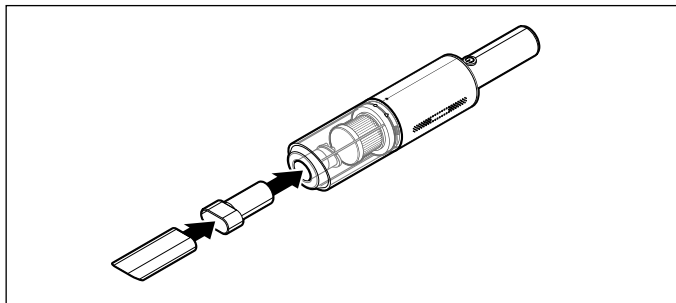

A résszívó fej olyan sarkok, zugok tisztítására alkalmas, ahová a nagy fejek nem férnek be.

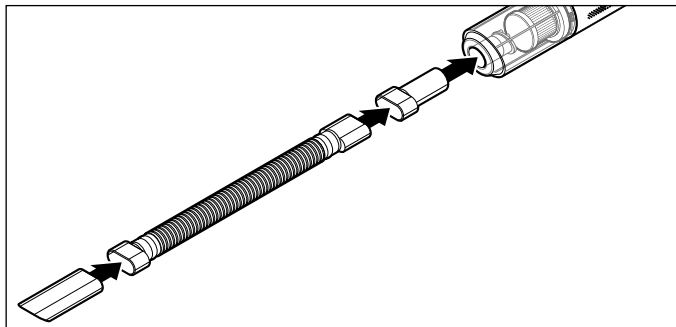

A nehezen elérhető helyek tisztításához használja a flexibilis csövet is.

Tisztítás

Fejek tisztítása

1. Kapcsolja ki a készüléket, és vegye le a fejeket.
2. Távolítsa el a hajsálakat, zsinórokat a kefefejről.
3. Enyhén nedves, nem bolyhosodó ruhával törölje át a fejeket.

Portartály eltávolítása

TUDNIVALÓ - anyagi károk

A készülék nem lehet bekapcsolva, amikor a portartályt leveszi.

1. Húzza ki a csatlakozódugót a szivargyújtó aljzatból és a csatlakozódugót a készülék aljzatából.
2. Tartsa úgy az autóporszívót, hogy a portartály lefelé nézzen.

3.

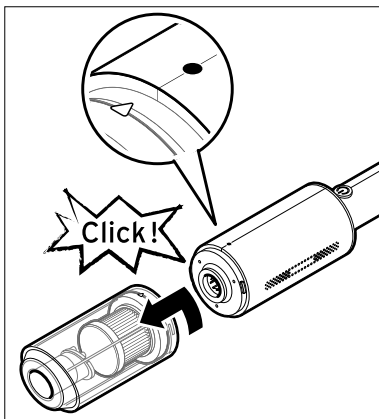

Forgassa el a portartályt az óramutató járásával ellentétes irányba, és vegye le a motorrészről.

Szűrő eltávolítása és tisztítása

1.

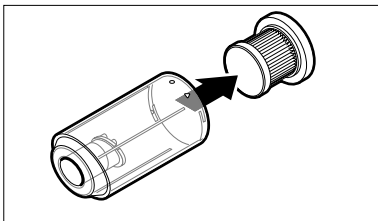

Vegye ki a szűrőt a portartályból.

2. Ürítse ki a portartályt. Ha szükséges, törölje ki egy nedves kendővel.

3. Ütögesse ki a szűrőt.

4. Tisztítsa meg a szűrőt egy enyhén nedves, nem bolyhosodó kendővel vagy egy puha kefével.

Erősebb szennyeződés esetén porszívózza ki egy hagyományos porszívóval.

Ha nagyon piszkos, akkor tiszta, langyos vízben ki is moshatja a szűrőt.

Ebben az esetben hagyja teljesen megszáradni, mielőtt visszahelyezi a készülékbe.

5.

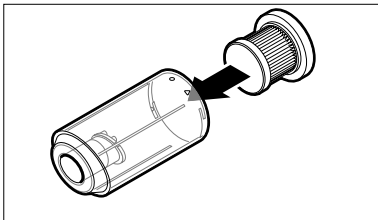

Helyezze be a szűrőt a portartályba.

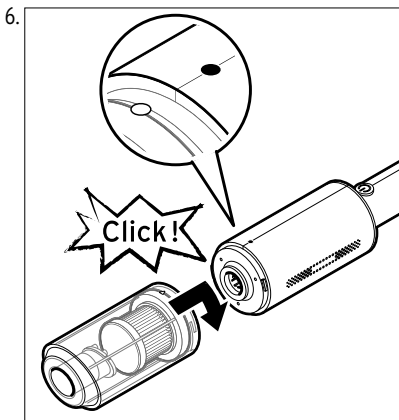

Helyezze a portartályt a motorrészre, és forgassa el az óramutató járásával meg-
egyező irányba úgy, hogy
a portartályon és a motorrész-
szen lévő pontok egymás
felé nézzenek.

A portartálynak hallhatóan
és észrevehetően a helyére
kell kattannia.

Burkolat tisztítása

TUDNIVALÓ - anyagi károk

A termék tisztításához ne használjon maró vegyszert, illetve agresszív vagy
súroló hatású tisztítószert.

▷ Tisztítsa meg a burkolatot egy enyhén nedves, nem bolyhosodó kendővel.

Biztosíték cseréje

Ha az autóporszívó annak ellenére sem működik, hogy a szivargyújtó dugó teljesen be van dugva a szivargyújtó aljzatba, akkor előfordulhat, hogy kiégett a biztosíték és ki kell cserélni.

 Némely szivargyújtó csak akkor van áram alatt, ha be van kapcsolva a gyújtás. Először ezt ellenőrizze.

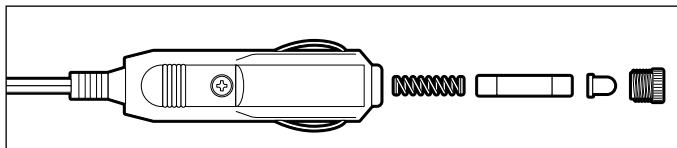

1. Lazítsa meg az anyacsavart (szükség esetén egy fogó segítségével) és az ábrázolt sorrendben vegye ki az összes alkatrészt. **Figyelem:** A biztosíték rugóval terhelt!
2. Cserélje ki a biztosítékot egy ugyanolyan típusúra (lásd a „Műszaki adatok” fejezetet). Pót biztosíték az autóalkatrész kereskedésben kapható.
3. Szerelje össze az alkatrészeket az ábrázolt sorrendben.

Üzemzavar / Hibaelhárítás

Az autóporszívó nem működik

- Teljesen be van dugva az autóporszívó szivargyújtó dugója a szivargyújtó aljzatba?
- Áram alatt van a szivargyújtó aljzat?
Adott esetben rá kell kapcsolni a gyújtást.
- Rendben van az autóporszívó szivargyújtó dugójának biztosítéka és a szivargyújtó aljzat megfelelő járműbiztosítéka?

Alacsony szívóteljesítmény

- Tele van a portartály, vagy rosszul van behelyezve?
- Nagyon beszennyeződött vagy rosszul van behelyezve a szűrő?

Por távozik a portartályból

- Tele van a portartály, vagy rosszul van behelyezve?
- Nem megfelelően van behelyezve a szűrő?

Az autóporszívó csatlakozódugójának egy része kihúzás közben meglazult és beragadt a szivargyújtó csatlakozóaljzatába



VIGYÁZAT - életveszély áramütés következtében

Amennyiben a csatlakozódugó egy alkatrésze beszorulna a szivargyújtó csatlakozóaljzatba, húzza ki egy szigetelt fogóval vagy hasonló szerszámmal. Mindig kösse le a jármű akkumulátorát, vagy távolítsa el a biztosítékot, mielőtt belenyúlna a szivargyújtó aljzatba. Áramütés vagy rövidzárlat veszélye áll fenn az autó elektronikájában!

1. Kösse le a jármű akkumulátorát, illetve távolítsa el a biztosítékot.
2. Óvatosan távolítsa el a szivargyújtóból a beszorult alkatrészeket egy szigetelt fogóval vagy hasonló szerszámmal.
3. Rögzítse ismét az alkatrészt a csatlakozódugóhoz.
4. Csatlakoztassa ismét a jármű akkumulátorát, illetve helyezze be a biztosítékot.

Műszaki adatok

Modell:	675 634
Áramellátás:	szivargyújtó 12 V DC
Biztosíték:	olvadóbiztosíték 10 A / 250 V
Motorteljesítmény:	80 W
Made exclusively for:	Tchibo GmbH, Überseering 18, 22297 Hamburg, Germany, www.tchibo.hu



Fenntartjuk magunknak a jogot, hogy a termékfejlesztés során műszaki és optikai változtatásokat hajtsunk végre az árucikken.

Hulladékkezelés

A termék és a csomagolás értékes, újrahasznosítható anyagokból készültek. Az újrahasznosítás csökkenti a hulladék mennyiségét és kíméli a környezetet.

A **csomagolóanyagok** eltávolításakor ügyeljen a szelektív hulladékgyűjtésre. Papír, karton és könnyű csomagolóanyagok eltávolításához használja a helyi gyűjtőhelyeket.



Ezzel a jellel ellátott **készülékek** nem kerülhetnek a háztartási hulladékba! Önt törvény kötelezi arra, hogy régi, nem használatos készülékét a háztartási hulladéktól különválasztva ártalmatlanítsa.

Az elektromos készülékek veszélyes anyagokat tartalmaznak, amelyek nem megfelelő tárolás és ártalmatlanítás esetén károsíthatják a környezetet és az egészséget. Régi készülékeket díjmentesen átvevő gyűjtőhelyekkel kapcsolatban az illetékes települési vagy városi hivataltól kaphat felvilágosítást.

Cikkszám: 675 634

Made exclusively for:

Tchibo GmbH, Überseering 18, 22297 Hamburg, Germany, www.tchibo.hu