

Gőztisztító

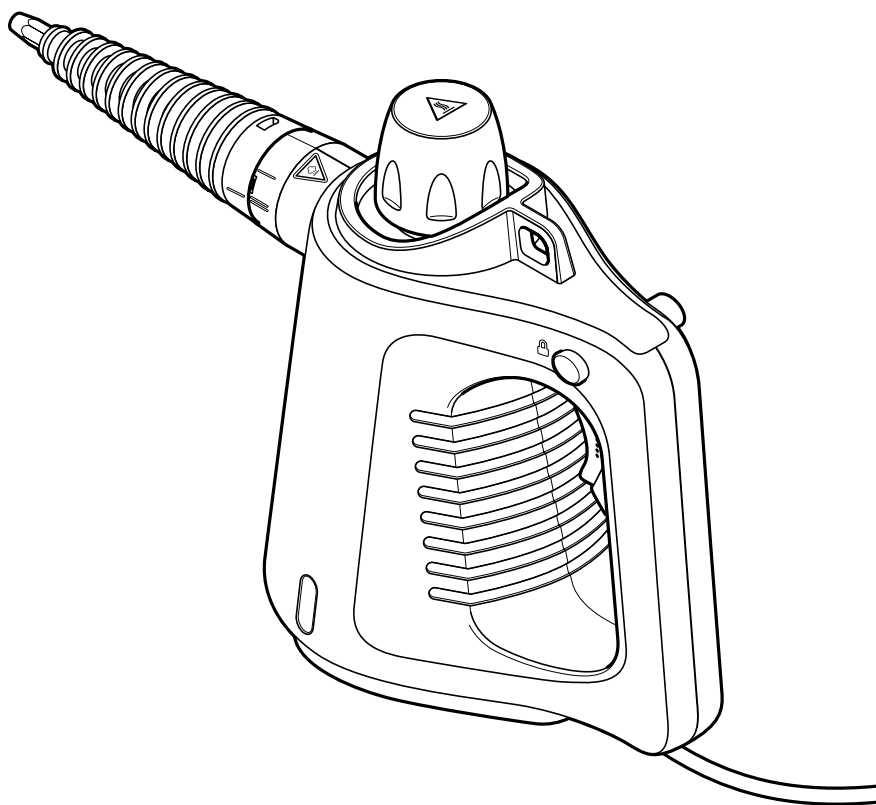

Kedves Vásárlónk!

Az Ön újonnan vásárolt gőztisztítója igen sokoldalúan használható.

A készülék segítségével például a következőket végezheti:

- szőnyegek, ülőpárnák, csempék, tükrök és ablaküvegek tisztítása,
- makacs foltok eltávolítása, pl. csempefugákról vagy fürdőszobai szerelvényekről,
- robusztus felületek tisztítása, pl. grillsütők, teraszcsempék és még sok más ...

A készülék egyszerűen kezelhető és könnyű. A különböző tartozékokkal gyorsan és egyszerűen tudja a készüléket a szükséges munkához hozzáigazítani.

Mivel a gőz 95 °C-ra felmelegszik, baktériumokat és mikrobákat is kiirthat vele.

A készülék üzembe helyezése előtt figyelmesen olvassa el a használati útmutatót.

Az útmutatóban található információk segítséget nyújtanak a készülék biztonságos kezeléséhez, és megismertetik Önnel a sokoldalú felhasználási lehetőségeket.

Reméljük, öröme telik a termék használatában!

Tartalom

3 Megjegyzések az útmutatóhoz

3 Biztonsági előírások

6 Termékrajz (tartozékok)

7 A gőztisztító előkészítése a használatra

7 Kicsomagolás

7 Víz tartály megtöltése a használat előtt

8 Fúvócsövek és rátétek rögzítése

9 Kendő ráhúzása a többfunkciós fúvócsőre

9 Az ablaktisztító felhelyezése a többfunkciós fúvócsőre

10 Használat

10 A készülék elektromos hálózathoz való csatlakoztatása és használata

11 Víz utántöltése használat közben

11 Rátétek cseréje használat közben

12 Használat után

12 Alkalmazási példák

13 A készülék tisztítása és ápolása

14 Üzemzavar / Hibaelhárítás

15 Műszaki adatok

15 Hulladékkezelés

Megjegyzések az útmutatóhoz

A termék biztonsági műszaki megoldásokkal rendelkezik. Ennek ellenére figyelmesen olvassa el a biztonsági előírásokat, és az esetleges sérülések és károk elkerülése érdekében, csak az útmutatóban leírt módon használja a terméket.

Őrizze meg az útmutatót, hogy szükség esetén később ismét át tudja olvasni. Amennyiben megváltik a terméktől, az útmutatót is adja oda az új tulajdonosnak.

Az útmutatóban szereplő jelek:



Ez a jel sérülésveszélyre utal.



Ez a jel az elektromos áram használatából adódó sérülésveszélyre utal.

Figyelmeztető szavak ebben az útmutatóban:

A **VESZÉLY** szó közvetlenül fenyegető sérülés- vagy életveszélyre figyelmeztet.

A **VIGYÁZAT** szó esetleges súlyos sérülés- vagy életveszélyre figyelmeztet.

A **FIGYELEM** szó esetleges könnyebb sérülésekre figyelmeztet.

A **TUDNIVALÓ** szó esetleges anyagi károokra figyelmeztet.



A kiegészítő információkat így jelöljük.

Biztonsági előírások



Rendeltetés

A gőztisztítóval szőnyeget, ülőpárnát, csempét, tükröt, ablaktáblát és hasonlókat lehet tisztítani.

Soha ne irányítsa a gőzt emberre, állatra, növényre vagy kényes tárgyakra!

A termék magánjellegű felhasználásra alkalmas, üzleti célokra nem használható.

Veszély gyermekek és készülékek kezelésére korlátozott mértékben képes személyek esetében

- A készüléket gyermekek nem használhatják. Gyermekek nem játszhatnak a készülékkel.
- A készüléket olyan személyek, akiknek fizikai, szellemi vagy érzékeléssel kapcsolatos képességeik korlátozottak, illetve akik nem rendelkeznek kellő tapasztalattal vagy megfelelő ismeretekkel, csak felügyelet mellett vagy csak akkor használhatják, ha annak biztonságos használatáról útmutatást kaptak, és az abból eredő lehetséges veszélyeket megértették.

- A készülék használata során és a használat utáni lehűlés közben tartsa távol a gyerekeket.
- Ne engedje, hogy a csomagolóanyag gyermekek kezébe kerüljön. Többek között fulladásveszély áll fenn!
- A készülék ártalmatlanításakor a hálózati vezeték elvágásával tegye használhatatlanná. Távolítsa el minden olyan alkatrészt, amely veszélyt jelenthet különösen a készülékkel játszó gyermekekre nézve.

Veszély elektromosság következtében

- A gőzt elektromos készülékek felé fordítani tilos (például: hűtőszekrény, sütő belső része, villanykapcsoló, lámpa, mikrohullámú sütő stb.).
- A gőztisztító tartályába víz kerül. A készüléket, illetve a hálózati csatlakozót vízbe meríteni tilos, mivel ellenkező esetben az áramütés veszélye áll fenn.

- Ha a víz betöltésekor véletlenül víz folyik a készülékre, a készülék nem csatlakoztatható, amíg teljesen meg nem szárad.
- Ne fogja meg a terméket nedves kézzel, és ne használja esős időben a szabadban.
- Húzza ki a hálózati csatlakozót a csatlakozóaljzatból, ...
... ha megszakítja vagy befejezi a munkát,
... mielőtt vizet tölt a tartályba,
... a készülék tisztítása előtt,
... ha rátétet cserél,
... ha a működés közben üzemzavar lép fel, vagy ha a készüléken sérülést észlel,
... vihar esetén.
Mindig a hálózati csatlakozót húzza, ne a hálózati vezetékét.
- A csatlakozóaljzatnak könnyen elérhetőnek kell lennie, hogy szükség esetén gyorsan ki tudja húzni a hálózati csatlakozót.
- A hálózati vezetékét nem szabad megtörni vagy összenyomni. A vezetékét tartsa távol forró felületektől és éles szélektől.
- Ne vigye vagy húzza a készüléket a hálózati vezetékénél fogva.
- Csak olyan szakszerűen beszerelt, védőérintkezővel ellátott csatlakozóaljzathoz csatlakoztassa a készüléket, amely megfelel a készülék műszaki adatainak.
- Amennyiben szükség van hosszabbító kábel használatára, az meg kell, hogy feleljen a „Műszaki adatok” fejezetben megadott adatoknak. Hosszabbító kábel vásárlása esetén kérjen segítséget a szakkereskedésben.
- Ne használja a készüléket, ha a készüléken vagy a hálózati vezetéken sérülést észlel, illetve ha a készülék leesett vagy csepeg belőle a víz.
- A csatlakoztatott készüléket soha ne hagyja felügyelet nélkül.

- Semmilyen változtatást ne hajtson végre a terméken. A szakszerűtlenül végzett javítások jelentős veszélyforrássá válhatnak a készüléket használó személyre nézve. A terméken vagy a hálózati vezetéken szükséges javításokat bízva szakszervizre. A hálózati vezetékét is csak szakember cserélheti ki. Kizárólag szakszervizben lehet kicserélni, vagy forduljon az ügyfélszolgálathoz.

Veszély - forrázási/égési sérülések és tűzveszély

- Soha ne irányítsa a gőzt emberre, állatra, növényre vagy kényes tárgyakra.
- Használat közben mindig egyenesen tartsa a készüléket, mivel ellenkező esetben a gőzzel együtt forró víz is távozhat a készülékből.
- Ha a készüléket nem használja (a munkálatok rövid időre történő megszakítása esetén is), mindig biztosítsa a gőzkapcsolót a reteszelő-gombbal a véletlen megnyomás ellen.
- Használat közben ne érintse meg a készülék forró részeit.
- Használat közben és után a készülék forró. A biztonsági zár csak akkor nyílik ki, ha a víztartályban a gőznyomás 0,3 bar alá csökken. Hagyja a készüléket lehűlni, mielőtt kiüríti a víztartályt, leszereli a használt tartozékot, illetve megtisztítja és elrakja a készüléket.
- Ne takarja le a forró gőztisztítót. Tartsa távol a függönyöket, takarókat vagy más gyúlékony vagy olvadó anyagokat a forró gőztisztítótól.
- Csak akkor tegye el a készüléket, ha teljesen lehűlt. Mindig ürítse ki a víztartályt, mielőtt elrakja a készüléket.
- Ne állítsa a még forró készüléket érzékeny felületre.

Anyagi károk

- A tartályt csak csapvízzel vagy desztillált vízzel töltsé fel. Tisztítószert, vízkőoldó szert, alkoholt, illatanyagot vagy egyéb folyadékot tilos a vízhez adni. Ezek megrongálhatják a készüléket vagy használata veszélyessé válhat. Az alkohol például hő hatására meggyulladhat.
- Csak a mellékelt tartozékokat használja.
- Ne használja a kerek kefét érzékeny felületeken. Először mindig próbálja ki a kefét egy nem feltűnő területen, hogy megbizonyosodjon arról, hogy nem károsítja a felületet.
- Ne használja az ablaktisztítót, ha a tisztítani kívánt felület túl hideg. A hőmérséklet-változás repedéseket okozhat az üvegen. Ha az üvegfelület különösen hideg, melegítse elő az üveget úgy, hogy kb. 40 cm távolságban egyenletesen a gőzt fúj a teljes kezelendő felületre.
- Textíliák, szőnyegek, kezelt terrakotta burkolatok, fapadlók vagy hasonlók esetében először a készüléket egy nem látható felületen próbálja ki, hogy a felület tisztítható-e a gőztisztítóval. Szükség esetén kérdezze meg a tisztítani kívánt tárgy gyártóját.
- Semmilyen tárgyat ne helyezzen a készülék nyílásaiba és a rátétekbe, továbbá minden használat előtt ellenőrizze, hogy ezek nincsenek-e eltömődve.
- A gőztisztító víz nélkül nem használható. Ha kifogyott a víz a tartályból, kapcsolja ki a készüléket és húzza ki a hálózati csatlakozót a csatlakozóaljzatból. Akkor se használja a készüléket, ha üres a tartály.
- Óvja a készüléket nagyon erős napsugárzástól, fagytól és egyéb időjárási tényezőktől (például esőtől).
- A gőztisztítót száraz, hűvös helyen tárolja. Ne helyezze a készüléket gáz- és villanytűzhely, fűtőtest vagy sütő közelébe.

A biztonsági záron/készüléken található jelek



A készülék üzemelés közben felforrósodik. Ne érjen a forró felületekhez!



FIGYELEM: Forró gőz okozta égési sérülések veszélye!

Használat közben nem lehet felnyitni a biztonsági zárat. A biztonsági zárat csak akkor lehet felnyitni, ha a víztartályban a gőznyomás 0,3 bar alá csökkent. A használat után hagyja a készüléket lehűlni, mielőtt kiüríti a víztartályt vagy leszereli a használt tartozékokat.

Termékrajz (tartozékok)

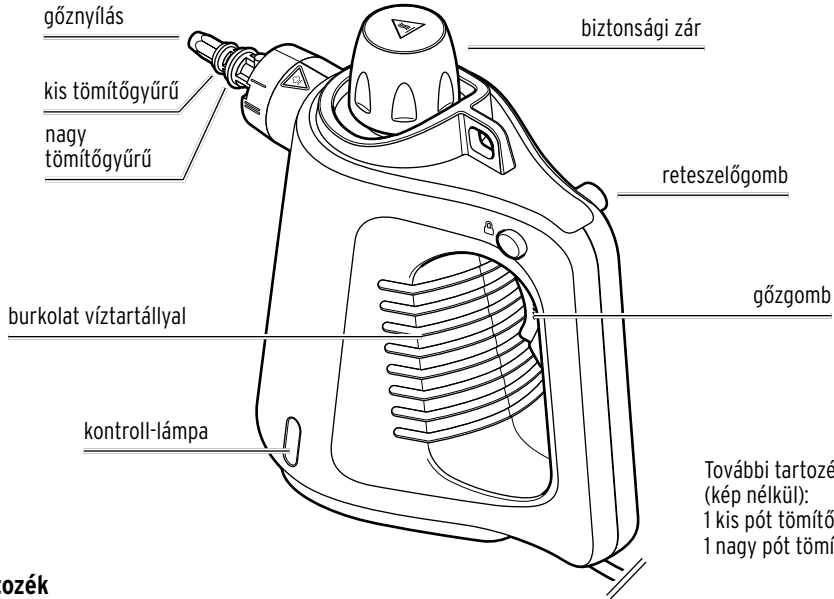

További tartozékok (kép nélkül):
1 kis pórt tömítőgyűrű
1 nagy pórt tömítőgyűrű

Tartozék



Hajlított fúvócső

például mosdókagylón, fűtőtesten található nehezen elérhető sarkok és szegletek tisztításához

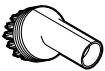

Körkefe

például fürdőszobai szerelvényekhez, csempefugákhoz, dísztárcsához

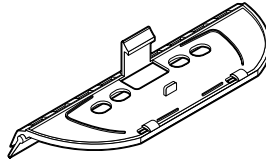

Ablaktisztító

(a többfunkciós fúvócsővel kombinálva) sima felületek, például ablaküveg, tükör, csempe, zuhanykabin tisztításához

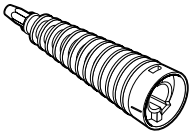

Sugár fúvócső

nehezen elérhető részek tisztításához vagy a hajlított fúvócső, illetve a körkefe hosszabbításaként használható

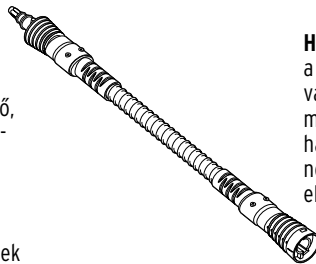

Hosszabbító tömlő

a gőztisztító és a fúvócső vagy a kefe közé rögzítve megkönnyíti a készülék használatát, és segít a nehezen elérhető részek elérésében

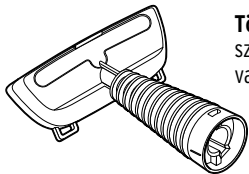

Többfunkciós fúvócső

szövetek, például futószőnyegek vagy padlószőnyeg tisztításához

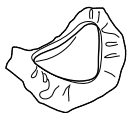

Kendő

(a többfunkciós fúvócsővel kombinálva) kényes felületek, például kanapé vagy autóülés tisztításához

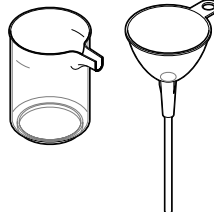

Mérőedény és tölcser

a víztartály megtöltéséhez. A víz betöltése és utántöltése előtt olvassa el a „Biztonsági előírások” és a „Víz utántöltése használat közben” című bekezdést a „Használat” fejezetben.

A gőztisztító előkészítése a használatra

Kicsomagolás

1. Vegye ki a készüléket és tartozékait a csomagolásból.
2. Ellenőrizze az összes alkatrész meglétét és épségét.

Víztartály megtöltése a használat előtt

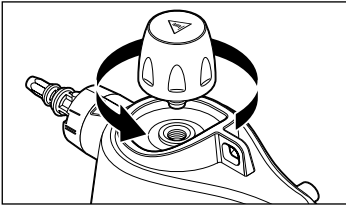

1. Csavarja le a biztonsági zárat.

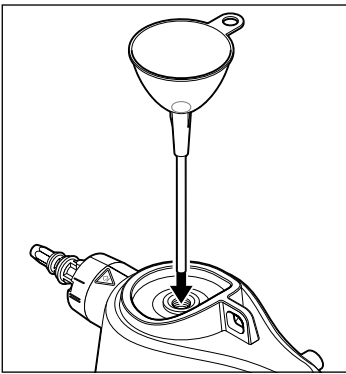

2. Helyezze a tölcserőt a nyílásba.

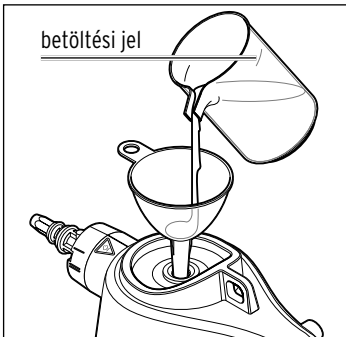

3. Töltse meg a tartályt legfeljebb a betöltési jelig csapvízzel vagy desztillált vízzel.
4. Töltse a vizet a vízartályba.
5. Húzza ki ismét a tölcserőt a nyílásból.

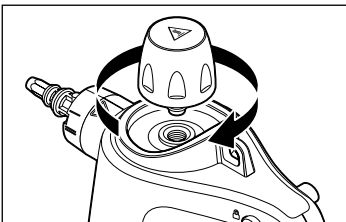

6. Csavarja vissza a biztonsági zárat.

Fúvócsövek és rátétek rögzítése

▷ Válassza ki a megfelelő tartozékot.

Hajlított fúvócső és körkefe

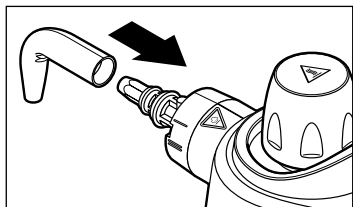

A hajlított fúvócső ...

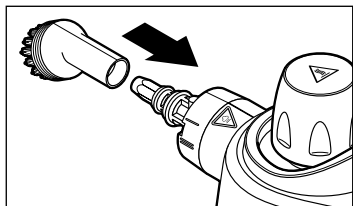

... és a körkefe közvetlenül a gőznyílásra is felhelyezhető.

Szükség esetén először rögzítse a sugárfúvókát vagy a tömlőt a hosszabbításhoz.

Sugár fúvócső, többfunkciós fúvócső és hosszabbító tömlő

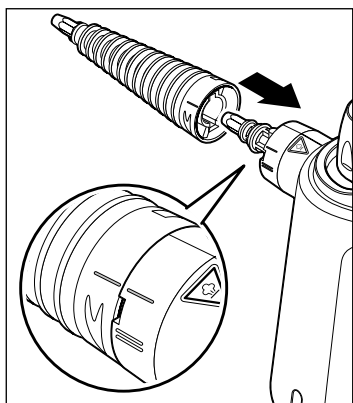

1. Helyezze a sugár fúvócsövet, a többfunkciós fúvócsövet vagy a hosszabbító tömlőt a gőznyílásra.

A fúvócsövön vagy a tömlőn lévő I jelölés a készüléken található I jelölés felé nézzen.

2. Nyomja rá a fúvócsövet vagy a tömlőt a gőznyílásra az ellenállással szemben egészen ütközésig.

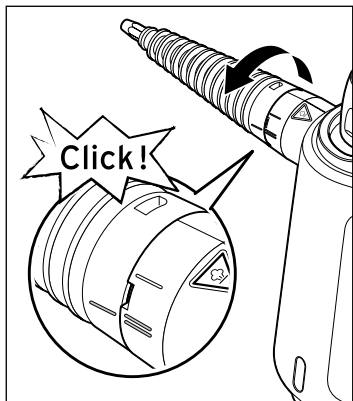

3. Forgassa el a fúvócsövet vagy a tömlőt a nyíl irányába. Végállásban a tömlőn lévő I jelölés a készüléken található II jelölés felé mutat.

▷ A fúvócső vagy a tömlő levételéhez tekerje vissza az I jelöléshez, és húzza le a gőznyílásról.

Kendő ráhúzása a többfunkciós fúvócsőre

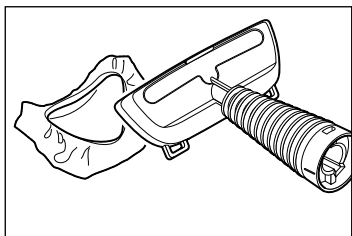

1. Húzza a kendőt a többfunkciós fúvócsőre.
2. Rögzítse a fúvócsövet a készülékhez a „Fúvócsövek és rátétek rögzítése” című fejezetben leírtak szerint.

Az ablaktisztító felhelyezése a többfunkciós fúvócsőre

1. Szükség esetén vegye le a kendőt a többfunkciós fúvócsőről.

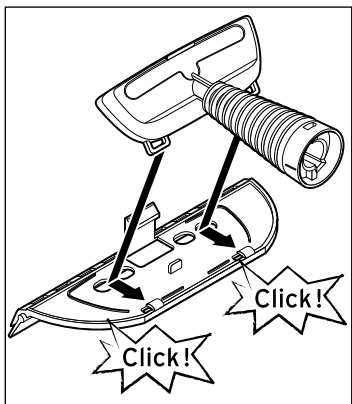

2. Ferdén tartva helyezze a többfunkciós fúvócsövet az ablaktisztítóra úgy, hogy mindkét hátsó nyílás ráakadjon a fülekre.

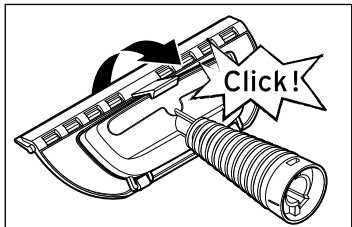

3. Nyomja előre a többfunkciós fúvócsövet a nyíl irányába, amíg az ablaktisztító zárja bepattan a helyére.
 4. Rögzítse a többfunkciós fúvócsövet a készüléken a „Fúvócsövek és rátétek rögzítése” című fejezetben leírtak szerint.
- ▷ Az ablaktisztító levételéhez tolja hátra a zárat, majd felfelé vegye le a többfunkciós fúvócsövet.

Használat

A készülék elektromos hálózathoz való csatlakoztatása és használata



VIGYÁZAT - életveszély áramütés következtében

- A gőzt elektromos készülékek felé fordítani tilos (például: hűtőszekrény, sütő belső része, villanykapcsoló, lámpa, mikrohullámú sütő stb.).
- Húzza ki a hálózati csatlakozót a csatlakozóaljzatból, ha megszakítja vagy befejezi a készülékkel végzett munkálatokat.



VIGYÁZAT - forrázási/égési sérülések veszélye

Soha ne irányítsa a gőzt emberre, állatra, növényre.

1. Bizonyosodjon meg arról, hogy a víztartály meg legyen töltve. Dugja be a hálózati csatlakozót egy könnyen elérhető csatlakozóaljzatba. A kontroll-lámpa világít.
2. Várjon körülbelül 3-4 percet, amíg a kontroll-lámpa kialszik. Ezt követően a víz annyira felhevült, hogy gőz tud képződni. Ekkor a készülék üzemkész.

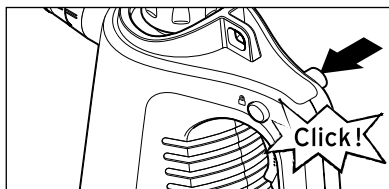

3. A gőzgomb feloldásához tolja el a reteszelőgombot balra, az ábrázolt módon.

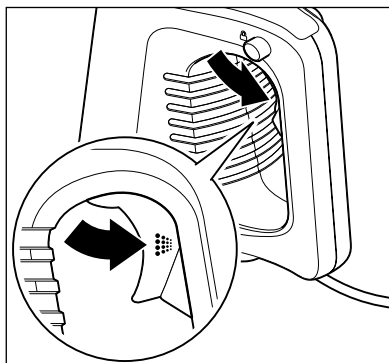

4. Irányítsa a fúvócsövet a tisztítani kívánt tárgyra, és nyomja meg a gőzgombot.
5. A gőzfújás megszakításához engedje el a gőzgombot.

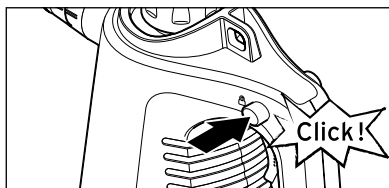

6. A gőzgomb lezárásához tolja el a reteszelőgombot jobbra az ábrázolt módon.

Víz utántöltése használat közben



VIGYÁZAT - forrázási/égési sérülések veszélye

- A készülék nagyon felforrósodik. Amikor a víztartály már kiürült, még akkor is távozhat gőz a készülékből. A biztonsági zár lecsavarásakor is távozhat gőz. Ezért óvatosan járjon el.
- Ha a készüléket nem használja (a munkálatok rövid időre történő megszakítása esetén is), mindig biztosítsa a gőzgombot a reteszelőgombbal a véletlen megnyomás ellen.

TUDNIVALÓ - anyagi károk

A tartályt csak csapvízzel vagy desztillált vízzel tölts fel.

Tisztítószert, vízkőoldó szert, alkoholt, illatanyagot vagy egyéb folyadékot tilos a vízhez adni.

Ezek megrongálhatják a készüléket vagy használata veszélyessé válhat.

Ha a gőzgomb megnyomásával nem fúj ki gőzt a készülék, kifogyott a víz a tartályból. A víz betöltésekor a saját biztonsága érdekében tartsa be az alábbi lépéseket az előírt sorrendben:

1. Húzza ki a hálózati csatlakozót a csatlakozóaljzatból.
2. Ha a biztonsági zár csak üresen forog, illetve nem lehet kinyitni, akkor túl nagy a gőznyomás a víztartályban. Szükség esetén várjon egy pár percet, amíg a víztartályban szabályozódik a nyomás.
3. A leforrálás elkerülése érdekében a biztonsági zár kinyitása előtt helyezzen egy kendőt a zárra. Ha gőz távozik, azt először a ruha felfogja.
4. Lazítsa meg a biztonsági zárat és várjon, amíg a maradék gőz teljesen távozik.
5. Lassan csavarja le a biztonsági zárat. Ekkor is távozhat még gőz a tartályból!
6. Tölts meg a mérőpoharat vízzel legfeljebb a betöltési jelig (kb. 250 ml), és öntse a vizet a tartályba. A spricelés elkerülése érdekében lassan tölts be a vizet.
7. Szorosan csavarja vissza a biztonsági zárat.
8. Dugja vissza a hálózati csatlakozót a csatlakozóaljzatba. A kontroll-lámpa világít. Körülbelül 3-4 perc után a kontroll-lámpa kialszik. A víz ekkor már annyira felhevült, hogy gőz tud képződni. A készülék ismét üzemkész.

Rátétek cseréje használat közben



VIGYÁZAT - forrázási/égési sérülések veszélye

- A használat során vízgőz gyűlik össze a gőznyíláson. Ezért ez a rész felforrósodik. Legyen különösen óvatos, mikor rátétet cserél.
- Ha a készüléket nem használja (a munkálatok rövid időre történő megszakítása esetén is), mindig biztosítsa a gőzgombot a reteszelőgombbal a véletlen megnyomás ellen.

1. Húzza ki a hálózati csatlakozót a csatlakozóaljzatból.

2. A rátéteket „A gőztisztító előkészítése a használatra” fejezetben leírtak szerint cserélje ki. Az égési/forrázási sérülések elkerülése érdekében a rátét eltávolításakor szükség esetén használjon védőkesztyűt vagy hasonló eszközt.
3. Ezt követően ismét használható a készülék.

Használat után



VIGYÁZAT - forrázási és égési sérülések

Használat után a készülék forró. Hagyja kihűlni a készüléket, mielőtt elcsomagolja.

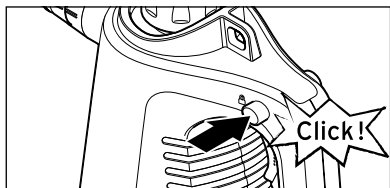

1. A gőzgomb lezárásához tolja el a reteszelőgombot jobbra az ábrázolt módon.

2. Húzza ki a hálózati csatlakozót a csatlakozóaljzatból. A készülék ki van kapcsolva.
3. Várjon, amíg a készülék teljesen lehűl (kb. 2 óra). Nyissa ki óvatosan a biztonsági zárat, és öntse ki a maradék vizet.
4. Szükség esetén távolítsa el a tisztításhoz használt rátétet.

Alkalmazási példák



A bemutatott példák mindegyikénél a hosszabbító tömlő is használható.

Vegye figyelembe, hogy a gőz - a meghosszabbított út következtében - csekély mértékben lehűl. Tartós gőz kibocsátás esetén víz csepeghet a készülékből.

TUDNIVALÓ - anyagi károk

- **Ablaküvegek és tükrök:** Nagyon alacsony hőmérséklet esetén a forró gőzzel végzett tisztítás következtében bizonyos körülmények között feszültség léphet fel az anyagban a jelentős hőmérséklet-különbség miatt. Ezért üveg vagy tükör tisztítását lehetőleg mindig szobahőmérsékleten végezze.
- **Kárpitok és autóülések:** Textíliák, szőnyegek és hasonlóknak esetében először a készüléket egy nem látható felületen próbálja ki, hogy a felület tisztítható-e a gőztisztítóval. Szükség esetén forduljon a gyártóhoz.

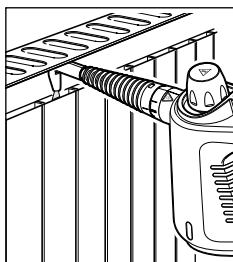
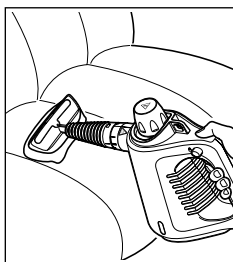
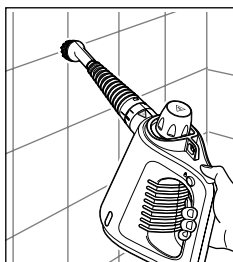
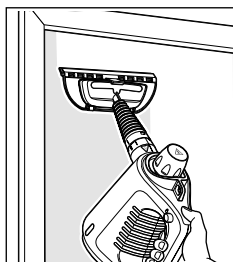

A készülék tisztítása és ápolása



VIGYÁZAT - életveszély áramütés következtében

A készülék tisztítása előtt húzza ki a hálózati csatlakozót a csatlakozóaljzatból.

TUDNIVALÓ - anyagi károk

- A vízkőoldáshoz ne használjon ecetet vagy egyéb vízkőoldószert.
- A termék tisztításához ne használjon maró vegyszert, illetve agresszív vagy súroló hatású tisztítószert.

Vízkőmaradványok kiöblítése

- ▷ A vízkőmaradványok eltávolításához havonta egyszer öblítse ki vízzel a víztartályt. Csak így működik a készülék kifogástalanul és tartósan.

Készülék tisztítása

- ▷ A készüléket szükség esetén nedves ruhával törölje le kívülről.

A kendő és a többfunkciós fúvócső tisztítása

- ▷ A kendő mosógépben mosható. Vegye figyelembe a bevarrt címkén található kezelési utasításokat.

Tömítőgyűrűk cseréje

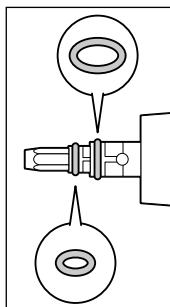

Egy-egy kis és egy-egy nagy tömítőgyűrű található a gőztisztító gőznyílásán, a sugár fúvócsövön és a hosszabbító tömlőn. Szükség esetén ezeket a mellékelt pórt tömítőgyűrűkkel lehet kicserélni.

Üzemzavar / Hibaelhárítás

A készülék nem bocsájt ki gőzt.

- Van víz a tartályban?
 - Eltömődött a gőzkibocsátó nyílás?
-

A készülék felmelegedése túl sokáig tart.

- A készülék vízköves?
-

Víz csepeg a felhelyezett rátétből.

- Ha lehűl a gőz, a gőznyílás csövében kondenzvíz gyűlhet össze. Irányítsa a fűvócsövet egy edénybe a készülék bekapcsolása után vagy akkor, ha a készüléket pár másodpercig nem használta. A víz kieresztéséhez nyomja meg a gőzkapcsolót.
 - A készülék, a sugár fűvócső vagy a hosszabbító tömlő tömítőgyűrűi megfelelően vannak-e behelyezve?
 - Meghibásodott az egyik tömítőgyűrű? A tartozékok között talál egy kis és egy nagy csere tömítőgyűrűt. Szükség esetén cserélje ki őket.
-

Műszaki adatok

Modell:	4137
Cikkszám:	675 633
Hálózati feszültség:	220 - 240 V ~ 50-60 Hz
Teljesítmény:	900-1050 watt
Gőznyomás:	300 kPa (3 bar)
Biztosíték:	hőmérséklet-biztosíték kapcsoló túlhevülés elleni biztosíték
Mérőpohár:	töltési mennyiség a felső jelzésig = kb. 250 ml
Víztartály betöltési mennyiség:	min. kb. 175 ml, max. kb. 250 ml
Érintésvédelmi osztály:	I
Védelmi osztály:	IPX4
Zajszint:	a készülék munkahelyre vonatkozó zajkibocsátása <70 dB(A)
Gyártó:	De'Longhi Appliances s.r.l. (Ariete - Divisione Commerciale) 50013 Campi Bisenzio (FI) Via San Quirico, 300 Italy (Olaszország)



Ez a termék forgalomba hozatalakor megfelel a 2014/35/EU és a 2014/30/EU irányelv alapvető követelményeinek és egyéb vonatkozó rendelkezéseinek.

Hulladékkezelés

A termék és a csomagolás értékes, újrahasznosítható anyagokból készültek. Az anyagok újrahasznosítása csökkenti a hulladék mennyiségét és kíméli a környezetet.

A **csomagolóanyagok** eltávolításakor során ügyeljen a szelektív hulladékgyűjtésre. Papír, karton és könnyű csomagolóanyagok gyűjtéséhez használja a helyi gyűjtőhelyeket.



Ezzel a jellel ellátott **készülékek** nem kerülhetnek a háztartási hulladékba!

Önt törvény kötelezi arra, hogy régi, nem használatos készülékét a háztartási hulladéktól különválasztva ártalmatlanítsa. Az elektromos készülékek veszélyes anyagokat tartalmaznak, amelyek nem megfelelő tárolás és ártalmatlanítás esetén károsak lehetnek a környezetre és az egészségre. Régi készülékeket díjmentesen átvevő gyűjtőhelyekkel kapcsolatban az illetékes települési vagy városi hivataltól kaphat felvilágosítást.

Modell:

4137

Gyártó:

De'Longhi Appliances s.r.l

(Ariete - Divisione Commerciale)

50013 Campi Bisenzio (FI)

Via San Quirico, 300

Italy (Olaszország)