

Tchibo

Vezeték nélküli gőzölős vasaló

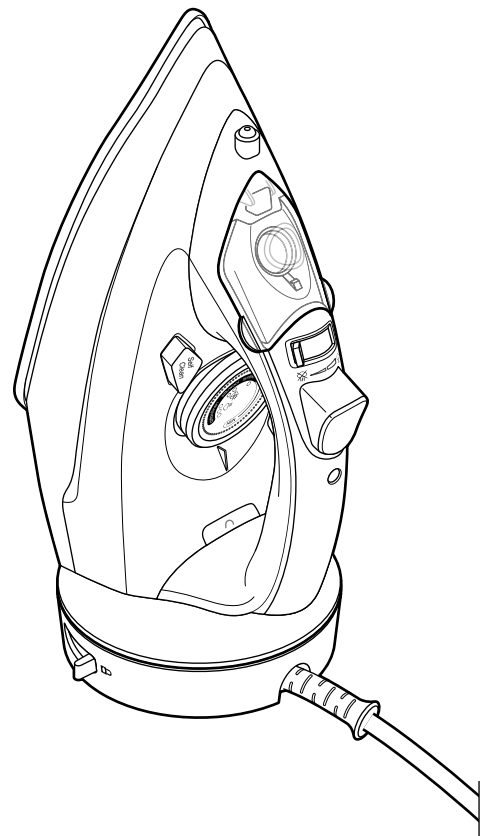

hu Használati útmutató és jótállási jegy

Kedves Vásárlónk!

Új gőzölős vasalóját vezetékkel, de vezeték nélkül is használhatja. Ez nagy mozgásszabadságot biztosít Önnek.

A vasalóval gyorsan és egyszerűen hozzáfér a vasalni kívánt ruhadarab minden szegletéhez.

A vasalóval szárazon is és gőzzel is vasalhat.

A ruhadarabokat és más textíliákat akár felakasztva is kisimíthatja. A függönyöket nem kell levenni a simításhoz, és a felakasztott zakókból vagy nadrágokból pedig egyszerűen kigőzölheti a gyűrődéseket.

Kívánjuk, legyen öröme új vasalója használatában!

A Tchibo csapata

Tartalom

3	Megjegyzések az útmutatóhoz	12	Tisztítás
		12	Öntisztító funkció használata
3	Biztonsági előírások	13	Üzemzavar / Hibaelhárítás
		13	Vasaló tisztítása
		13	Tárolás
7	A vasaló előkészítése az első használatra	14	Műszaki adatok
7	Vasaló kicsomagolása	14	Hulladékkezelés
7	Gyártási maradványok eltávolítása	15	Garanciális feltételek
7	Víz betöltése	16	Szerviz és javítás
8	Hőmérséklet beállítása	16	Jótállási jegy
9	Vasalás		
9	Vasaló bekapcsolása		
9	Vezetékes vasalás		
9	Vezeték nélküli vasalás		
10	Száraz vasalás		
10	Gőzvasalás		
11	Vasalás gőzlökettel		
11	Víz spriccelése		
11	Felakasztott textíliák kisimítása		



Megjegyzések az útmutatóhoz

A termék biztonsági műszaki megoldásokkal rendelkezik. Ennek ellenére figyelmesen olvassa el a biztonsági előírásokat, és az esetleges sérülések és károk elkerülése érdekében, csak az útmutatóban leírt módon használja a terméket.

Őrizze meg az útmutatót, hogy szükség esetén később ismét át tudja olvasni.

Amennyiben megváltik a terméktől, az útmutatót is adja oda az új tulajdonosnak.

Az útmutatóban szereplő jelek:



Ez a jel sérülésveszélyre utal.



Ez a jel az elektromos áram használatából adódó sérülésveszélyre utal.

Figyelmeztető szavak ebben az útmutatóban:

A **VESZÉLY** szó közvetlenül fenyegető súlyos sérülésekre és életveszélyre figyelmeztet.

A **VIGYÁZAT** szó esetleges súlyos sérülésekre és életveszélyre figyelmeztet.

A **FIGYELEM** szó esetleges könnyebb sérülésekre vagy rongálódásokra figyelmeztet.

A **TUDNIVALÓ** szó esetleges anyagi károokra figyelmeztet.



A kiegészítő információkat így jelöljük.

Biztonsági előírások



Rendeltetés

- A vasaló kereskedelmi forgalomban kapható textíliák vasalására alkalmas.
- A vasaló csak a mellékelt állomással használható.
- A termék száraz, belső helyiségekben használható.
Ne használja a szabadban vagy magas páratartalmú helyiségekben.
- A termék magánjellegű felhasználásra alkalmas, üzleti célokra nem használható.

Veszély gyermekek és készülékek kezelésére korlátozott mértékben képes személyek esetében

- A készüléket 8 évesnél idősebb gyermekek és olyan személyek, akiknek ... fizikai, szellemi vagy érzékeléssel kapcsolatos képességeik korlátozottak, illetve ... akik nem rendelkeznek kellő tapasztalattal és/vagy megfelelő ismeretekkel, csak ... felügyelet mellett vagy ... csak akkor használhatják, ... ha annak biztonságos használatáról útmutatót kaptak, és ... az abból eredendő lehetséges veszélyeket megértették.
A termék tisztítását és karbantartását gyermekek felügyelet nélkül nem végezhetik. Gyermekek nem játszhatnak a készülékkel. A vasalót, az állomást és a hálózati vezetéket tartsa távol 8 év alatti gyermekektől a készülék bekapcsolása után egészen a teljes kihűléséig.
- Ne engedje, hogy a csomagolóanyag gyermekek kezébe kerüljön.
Többek között fulladásveszély áll fenn!

Veszély elektromos áram következtében

- Ne használja a készüléket, ha magán a készüléken vagy a hálózati vezetéken sérülést észlel, illetve ha a készülék leesett, vagy ha víz folyik ki belőle.

Amennyiben a hálózati vezetéken, a hálózati csatlakozón, a készülék burkolatán vagy bármely más részén sérülést észlel, ne használja a vasalót a sérülés szakszerű megjavításáig.

- Ne használja a készüléket, ha a vasaló vagy az állomás áramellátás érintkezője vízzel érintkezett. Várja meg, hogy a vasaló áramellátás érintkezője a vasalón vagy az állomáson teljesen megszáradjon, mielőtt újra használná a készüléket.
- Semmilyen változtatást ne hajtson végre a terméken. A hálózati vezetékét is csak szakember cserélheti ki. Amennyiben a hálózati vezeték megsérült, a veszélyek elkerülése érdekében azt csak a gyártó, annak ügyfélszolgálatára vagy egy hasonlóan képzett szakember cserélheti ki. A készülék szükséges javítását bizza szakszervizre, ügyfélszolgálatunkra vagy hasonlóan képzett szakemberre. A szakszerűtlenül végzett javítások jelentős veszélyforrássá válhatnak a készüléket használó személyre nézve.
- Húzza ki a hálózati csatlakozót a csatlakozóaljzatból, ...
... mielőtt a készülékbe vizet tölt vagy kiönt belőle,
... ha nem használja a készüléket,
... ha a készülékkel történő munkát akár rövid időre is megszakítja,
... ha használat közben üzemzavar lép fel,
... minden használat után,
... vihar esetén, és
... mielőtt megtisztítja a készüléket.

- Mielőtt kihúzza a hálózati csatlakozót a csatlakozóaljzatból, forgassa el a hőfokszabályzót ütközésig az óramutató járásával ellentétes irányba, és állítsa a vasalót az állomásra.
Mindig a hálózati csatlakozót húzza, ne a hálózati vezetékét.
- Csak olyan, szakszerűen beszerelt, védőérintkezővel ellátott csatlakozóaljzathoz csatlakoztassa a készüléket, amelynek hálózati feszültsége megegyezik a készülék műszaki adataival.
- A vasalót meg lehet tölteni vízzel, azonban sosem szabad vízbe vagy más folyadékba meríteni, mivel ilyenkor áramütés veszélye áll fenn. Ha a víz betöltésekor véletlenül víz folyik a vasalóra, a készülék nem csatlakoztatható, amíg teljesen meg nem szárad.
- Ne érintse meg a készüléket nedves kézzel.
- A hálózati vezetékét nem szabad megtörni vagy összenyomni. A hálózati vezetékét tartsa távol a forró vasalótalptól, egyéb hőforrásoktól és az éles szélektől.
- A használathoz mindig teljesen tekerje le a hálózati vezetékét, és várjon a készülék teljes lehűléséig, mielőtt újra feltekéri azt.
- A csatlakozóaljzatnak könnyen elérhető helyen kell lennie, hogy szükség esetén gyorsan ki lehessen húzni a hálózati csatlakozót. Úgy helyezze el a hálózati vezetékét, hogy senki ne botolhasson meg benne.
- Ha hosszabbító kábelt kell használnia, olyan kábelt használjon, amely megfelel a „Műszaki adatok” című fejezetben leírtaknak. Hosszabbító kábel vásárlása esetén kérjen segítséget a szakkereskedésben.

Vigyázat - égési, forrázási sérülések és tűzveszély

- Ne hagyja a készüléket felügyelet nélkül, amikor a csatlakozóaljzathoz van csatlakoztatva vagy még forró.



Vigyázat. Forró felület.

A felforrósodott vasalótalp és a távozó gőz nagyon forró!

A felforrósodott vasalótalp megérintése, valamint a távozó gőz égési és forrázási sérüléseket okoz.

- A forró vasalót ne fordítsa meg a vasalótalppal felfelé, mivel ellenkező esetben forró víz folyik ki belőle.
- Soha ne vasalja a textíliákat viselés közben!
- Soha ne irányítsa a vasalótalpat személyekre vagy állatokra. Ez különösen fontos, ha gőzzel vasal.
- Hagyja teljesen lehűlni a készüléket, mielőtt megtisztítja.

Anyagi károk

- A vasalót stabil felületen használja, és kizárólag egy stabil, egyenes, sík felületre helyezze úgy, hogy a vasaló ne tudjon leesni. Ha a vasalót az állomásra állítja, akkor bizonyosodjon meg arról, hogy az állomás is egy stabil, egyenes és sík felületen áll.
- A készülékbe csak normális csapvizet töltsön. A víztartály speciális, beépített szűrője megakadályozza a vízkőlerakódást. A szűrőt nem lehet és nem szabad kicserélni. Ne használjon desztillált vagy ásványmentesített vizet, mert ezek károsítják a szűrőt, amely hatását veszti. Ne töltsön a vasalóba kémiai adalékokat, illatosítót, vízkőoldót vagy hasonlót.

- A vasalót csak olyan textíliák vasalására használja, amelyek erre alkalmasak.
- Vegye figyelembe a vasalandó textíliákon található kezelési adatokat. A hőfokszabályzón található vasalási jelek megfelelnek a szokásos kezelési jeleknek. Poliakril, acetát és poliamid kevert szálal anyagokat és hasonló anyagokat nem szabad vasalni.
- Ne karcolja össze a vasalótalpat. Ne húzza át a vasalótalpat fém részeken, pl. gombokon vagy cipzárakon, illetve a vasalóállvány tartórészén. A vasalótalpon keletkező mély karcolások kárt tehetnek a textíliákban.
- A használat után a vasalót mindig az állomásra helyezze, így nem karcolódik meg a vasalótalp. Az állomást egy egyenes, sík felületre helyezze úgy, hogy a vasaló és az állomás ne tudjon leesni.
- A termék tisztításához ne használjon súroló vagy maró hatású tisztítószeret, illetve kemény keféket és hasonlókat.
- Nem teljesen kizárt, hogy egyes lakkok, műanyagok vagy bútorápoló szerek a készülék csúszásgátló talpait felpuhítják vagy károsítják, és ennek következtében a bútoron nemkívánatos foltokat hagynak. Ezért szükség esetén tegyen egy csúszásbiztos alátétet az állomás alá.

Termékrajz (tartozékok)

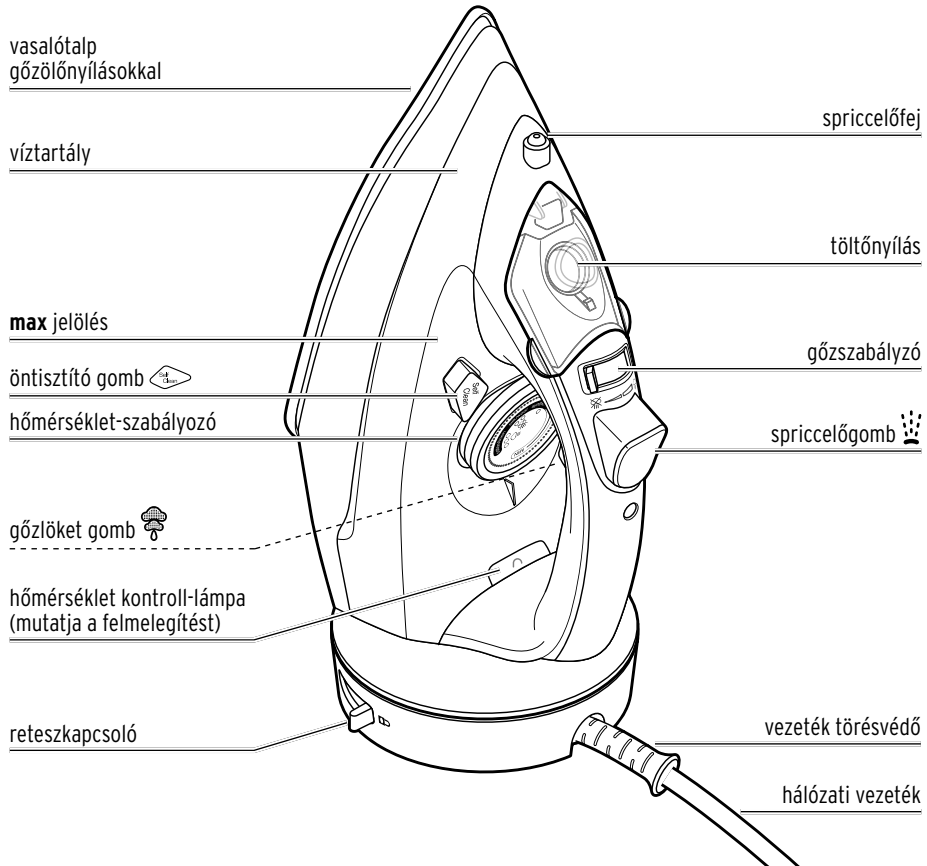

Állomás

Kép nélkül:
vízbetöltő edény

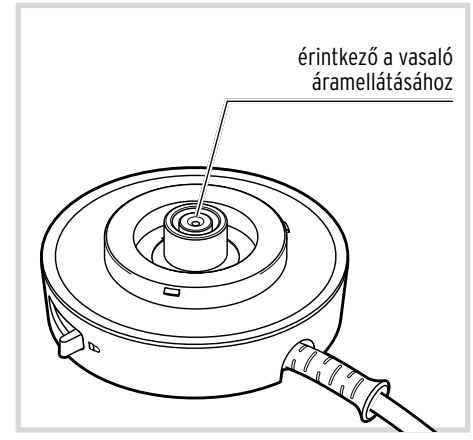

A vasaló előkészítése az első használatra

Vasaló kicsomagolása



VESZÉLY gyermekek esetében - életveszély fulladás/kisméretű tárgyak lenyelése következtében

Ne engedje, hogy a csomagolóanyag gyermekek kezébe kerüljön. Azonnal távolítsa el.

- ▷ Vegye ki a vasalót a csomagolásból, és távolítsa el az összes csomagolóanyagot.
- ▷ Húzza le a védőfóliát a vasalótalpról.

Gyártási maradványok eltávolítása

A vasaló gyártása során esetlegesen politúr maradványok maradhattak a vasalótalpon.

Ezért javasoljuk, hogy mielőtt ruháit, textíliáit vasalná, egy használaton kívüli pamutkendőn vagy hasonlóan próbálja ki a vasalót, így eltávolítja a gyártási maradványokat.

1. Töltse meg a víztartályt a **max** jelölésig (lásd: „Víz betöltése” fejezet).
2. Vasaljon ki egy használaton kívüli pamutkendőt gőzöléssel (lásd a „Vasalás” fejezetben a „Gőzvasalás” bekezdést), amíg a víztartály ki nem ürül, és már nem távozik gőz a vasalóból.



Az első használat során enyhe szagképződés fordulhat elő, ami nem jelenti a készülék hibás működését. Szellőztesse ki jól a helyiséget.

Víz betöltése



VESZÉLY - életveszély áramütés következtében



- Víz betöltése vagy kiöntése előtt húzza ki a hálózati csatlakozót a csatlakozóaljzatból.
- Ha a víz betöltésekor véletlenül víz folyik a vasalóra, a készülék nem csatlakoztatható, amíg teljesen meg nem szárad.

A gőz-, illetve a spriccelő funkció használatához a víztartályt meg kell tölteni.

TUDNIVALÓ - anyagi károk

- A készülékbe csak normális csapvizet töltsön. A víztartály speciális szűrője megakadályozza a vízkövesedést. Ez egy olyan beépített szűrő, amit nem lehet és nem szabad kicserélni. Ne használjon desztillált vagy ásványmentesített vizet, mert ezek károsítják a szűrőt, amely hatását veszti.
- Ne töltsön a vasalóba kémiai adalékokat, illatosítót, vízköoldót vagy hasonlókat.

1. Vegye le a vasalót az állomásról, tolja a reteszkapcsolót a  állásba. Így tudja a legkönnyebben ellenőrizni a vízszintet.

2.  Tolja a gőzszabályozót a  szimbólumra. Ebben a pozícióban nem gőzöl a vasaló.



3. Nyissa fel a töltőnyílást.

4. Töltse meg a vízbetöltő edényt maximum 200 ml vízzel.

5. A töltőnyíláson keresztül töltsön vizet a víztartályba.

A vizet kizárólag a **max** jelölésig töltsé.

▷ Adott esetben öntse ki a felesleges vizet. Ehhez fordítsa meg a vasalót.

6. Zárja le a töltőnyílást.

A zárnak hallhatóan és érezhetően be kell kattannia.

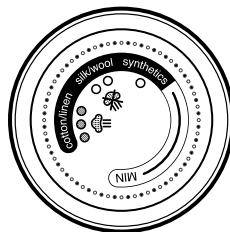

○ Vegyi szálak (szintetikus szálak), mint pl.: akrilán, dralon, leakril, orlon, acetát, akril, perlon. (gőz nélkül)

○○ Gyapjú, selyem és szintetikus szálak, mint pl.: dakron, lilion, helion, rayon, poliészter. (gőz nélkül)

●●● Szövetek, melyeket magas hőmérsékleten kell vasalni, pl.: pamut, lenvászón (gőzzel)

Hőmérséklet beállítása

TUDNIVALÓ - anyagi károk

Vegye figyelembe a vasalandó textíliákon található kezelési adatokat. A hőfokszabályzón található vasalási jelek megfelelnek a szokásos kezelési jeleknek. Poliakrilát, acetát és poliamid kevert szálás anyagokat és hasonló anyagokat nem szabad vasalni.

i Vasalás előtt válogassa szét a vasalandó ruhákat. A vasaló gyorsabban melegszik fel, mint ahogy lehűl. Ezért azokkal a ruhákkal kezdje a vasalást, amelyek a legalacsonyabb hőmérsékletet igénylik.

▷ A hőfokszabályzóval állítsa be a hőmérsékletet.

A hőfokszabályzón található pontok jelentése:

i Ha nem ismeri az anyagot, akkor a vasalást egy nem feltűnő helyen, alacsony hőmérsékleten kezdje, hogy ellenőrizze a beállított hőmérsékletet.

Vasalás



VIGYÁZAT - tűveszély

Ne hagyja a készüléket felügyelet nélkül, amikor a csatlakozóaljzathoz van csatlakoztatva vagy még forró.

Vasaló bekapcsolása

A vasaláshoz a készüléknek fel kell melegednie:

1. Teljesen tekerje le a hálózati vezetékét, és csatlakoztassa a hálózati csatlakozót egy védőérintkezős csatlakozóaljzathoz.

A hőmérséklet kontroll-lámpa kigyullad.

2. Tekerje a hőfokszabályzót a kívánt hőmérsékletre.

A hőmérséklet kontroll-lámpa jelzi, hogy a vasalótalp melegszik.

Amint kialszik a hőmérséklet kontroll-lámpa, a vasaló felmelegedett.



Ha a vasaló hőmérséklete csökken, a fűtés ismét bekapcsol, és a hőmérséklet kontroll-lámpa ismét kigyullad. Így a vasalótalp hőmérséklete mindig megfelelő.

Vezetékes vasalás

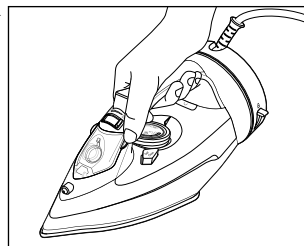

Állítsa a vasalót az állomásra, és addig forgassa el, amíg az hallhatóan és érezhetően bekattan.

Az állomás ilyenkor össze van kapcsolva a vasalóval, és vasalás közben a vasalón marad.

Vezeték nélküli vasalás

A vezeték nélküli vasalás a nehezen hozzáférhető részek vasalását teszi kényelmessé.



A vasalót a hálózati vezeték nélkül nem lehet ismét felfűteni. Az ismételt felmelegítéshez a vasalót kb. 30 másodperc múlva az állomásra kell helyezni.

Az, hogy a vasalótalp mennyi ideig marad forró, attól függ, hogy milyen hőfokra állította a vasalót, továbbá, hogy gőzlöket funkciót és vízpermetet használ-e a vasaláshoz.

Amikor hőmérséklet kontroll-lámpa kialudt, leveheti a vasalót az állomásról.

- ▷ Tolja a reteszkapcsolót az állomáson a  állásba.

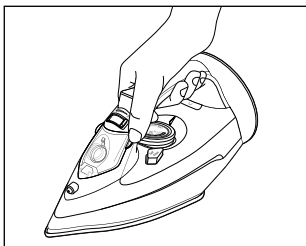

Ekkor a vasalót le tudja venni az állomásról.





A reteszelőgomb automatikusan ismét a -ra áll.

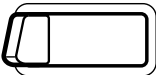

A vasalót mindig helyezze vissza az állomásra, ha megszakítja a vasalást. Ekkor a vasaló automatikusan ismét felmelegszik.

Száraz vasalás

1.  Tolja a gőzszabályozót a  szimbólumra.



2. Várja meg, amíg a vasaló felmelegszik, és várjon, amíg a hőmérséklet kontroll-lámpa kialszik.

Gőzvasalás

A gőzvasalás csak a legfelső hőfoktartományban lehetséges.

Ez a tartomány a  szimbólummal van jelezve a hőfokszabályzón.

1. Állítsa be a hőfokszabályzót a jelzett hőfoktartományba, vagy magasabb értékre.
2. Várjon, amíg a vasaló felmelegszik és a hőmérséklet kontroll-lámpa kialszik.

3. Tolja a gőzszabályzót a kívánt gőzmennyiségre:

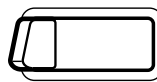

= gőz nélkül

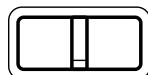

= kevés gőz

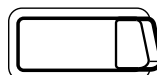



= sok gőz



Ha vízszintesen tartja a vasalót, a vasalótalp gőzt bocsájt ki.

Vasalás gőzlökettel

 Vasalhat gőzlökettel akkor is, ha a gőzszabályozót  pozícióba állította.

1. Tartsa a vasalót a ruha fölé.



Nyomja le maximum 2 másodpercig a gőzlökét gombot .

A vasaló talpán lévő nyílásokból löketszerűen gőz távozik.

3. Engedje el ismét a gőzlökét gombot.

Víz spriccelése

 A foltok elkerülése érdekében, javasoljuk, hogy az érzékeny anyagokat pl. selymet és szintetikus anyagokat spriccelje be vízzel.

A spriccelő funkciót bármikor használhatja gőz- vagy száraz vasalás közben, a beállított hőfoktól függetlenül.

1. Irányítsa a spriccelőfejet a megnedvesíteni kívánt részre.

2. Nyomja meg a spriccelőgombot .



A spriccelőfej finom permetet bocsát ki, és benedvesíti a vasalandó ruhadarabot.

 A spriccelőfejben esetleg még levegő található. Ezért szükség esetén többször is nyomja meg a spriccelőgombot.

Felakasztott textíliák kisimítása

Függőleges gőzöléssel szinte minden ruhadarabról és lakásban található szövetről el lehet távolítani a gyűrődéseket.

Vegye figyelembe a következő utasításokat:

- Vegye figyelembe a vasalandó textíliákon található adatokat.
- Minden olyan textília vasalható, amelynek címkéjén a szimbólumok között megtalálható a vasalóban lévő   vagy  kezelési jel.
- Kényes anyagok, pl. gyapjú, gyapjúkeverék, kord, bársony és selyem esetén nagyobb távolságból gőzölje őket.
- A vasalót először a textília egy nem látható felületén próbálja ki.

1. Töltsön vizet a víztartályba (lásd: „Víz betöltése”).

2. A hőfokszabályzóval állítsa be a hőmérsékletet.

3. Állítsa a hőfokszabályzót a **max**-ra, és várja meg, amíg a hőmérséklet kontroll-lámpa kialszik.

4. Akassza a vasalni kívánt ruhát egy vállfára.

A nadrágot a nadrágszár végénél akassza fel.

Tisztítás



VIGYÁZAT - forrázási és égési sérülések

- A távozó gőz nagyon forró! A felforrósodott vasalótalp megérintése, valamint a távozó gőz égési és forrázási sérüléseket okoz.
- A forró vasalót ne fordítsa meg a vasalótalppal felfelé, mivel ellenkező esetben forró víz folyik ki belőle.

5. Egyik kezével feszítse ki az anyagot.

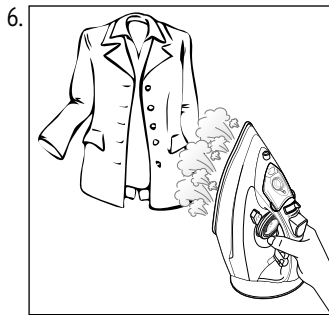

Vegye le a vasalót az állomásról, és tartsa függőlegesen a vasalni kívánt anyagtól kb. 10-15 cm-es távolságra.

7. Nyomja le maximum 2 másodpercig a gőzlöket gombot .

8. Várjon néhány másodpercet, mielőtt újra megnyomná a gőzgombot, hogy a gőz behatoljon a szövetbe.





9. Hagyja a ruhadarabot a vállfán megszáradni.

Öntisztító funkció használata

Az öntisztító funkció használata havonta legalább egyszer ajánlott. Így távolíthatók el a víztartályból a vízkőlerakódások és a porrészeszekék.



A vasaló használatától és a víz keménységétől függően az öntisztító funkció használata havi egy alkalomnál többször is szükséges lehet.

1. Töltse meg a víztartályt a **max** jelölésig (lásd: „Víz betöltése” fejezet).
2. Tolja a gőzszabályozót a -ra.
3. Dugja be a hálózati csatlakozót a csatlakozóaljzatba, és állítsa a hőfokszabályozót a **max** állásba és várjon, amíg kialszik a hőmérséklet kontroll-lámpa.
4. Tolja a reteszkapcsolót az állomáson a  állásba.
5. Vegye le a vasalót az állomásról, és tartsa a mosdókagyló fölé.
6. Nyomja meg és tartsa lenyomva az öntisztító gombot .
7. A vasaló talpából víz és gőz távozik.
8. Óvatosan rázogassa egy kissé a vasalót ide-oda. Így az összes szennyeződést és lerakódást eltávolítja a víztartályból.
9. Engedje el az  öntisztító gombot, ha üres a víztartály.
10. Helyezze a vasalót az állomásra, hogy ismét felmelegedjen.
11. Majd vegye le a vasalót az állomásról, amikor a hőmérséklet kontroll-lámpa kialszik.

12. Vasaljon ki egy tiszta pamutdarabot, például egy régi törölközőt. Így eltávolítja a vasaló talpáról a maradék vízkőlerakódásokat és szennyeződéseket.

13. Húzza ki a hálózati csatlakozót a csatlakozóaljzatból, és hagyja lehűlni a vasalót.

Vasaló tisztítása



VESZÉLY - életveszély áramütés következtében

A készülék tisztítása előtt húzza ki a hálózati csatlakozót a csatlakozóaljzatból.



VIGYÁZAT - égési sérülések

Hagyja lehűlni a készüléket, mielőtt megtisztítja.

TUDNIVALÓ - anyagi károk

A termék tisztításához ne használjon maró vegyszert, illetve agresszív vagy súroló hatású tisztítószert.

1. Húzza ki a hálózati csatlakozót és várja meg, amíg a vasaló teljesen lehűlt.
2. Szükség esetén a burkolatot egy enyhén nedves kendővel törölje át.
3. A vasalótalpon lévő vízkőmaradványok és más szennyeződések eltávolítása szintén nedves ruhával lehetséges.

4. Időnként a víztartály belsejét is meg kell tisztítani. Töltsön vizet a tartályba, és rázza meg enyhén a vasalót. Majd öntse ki a vizet, és hagyja a tartályt megszáradni.

A maradék vizet a spriccelőgomb  többszöri lenyomásával tudja eltávolítani a tartályból.

Tárolás

▷ A vasalót felállítva tárolja.

Üzemzavar / Hibaelhárítás

- | | |
|--|---|
| • A készülék nem működik. | • Be van dugva a hálózati csatlakozó a csatlakozóaljzatba? |
| • A készülék nem bocsájt ki gőzt. | • Működnek más készülékek erről a csatlakozóaljzatról? |
| • A spriccelőfej nem spriccel vizet. | • Üres a víztartály? |
| • Gőzvasalás közben víz csepeg a vasalótalp nyílásaiból. | • A gőzszabályozó „gőz nélkül” állásban van? |
| | • Üres a víztartály? |
| | • Túl alacsony hőmérsékletre állította a hőfokszabályozót? |
| | • A vasalót adott esetben a felmelegítéshez az állomásra kell helyezni? |

Műszaki adatok

Modell:	675 459
Hálózati feszültség:	220-240 V ~ 50/60 Hz
Érintésvédelmi osztály:	I
Teljesítmény:	2000-2400 W
Környezeti hőmérséklet:	+10 és +40 °C között
Made exclusively for:	Tchibo GmbH, Überseering 18, 22297 Hamburg, Germany www.tchibo.hu

Fenntartjuk magunknak a jogot, hogy a termékfejlesztés során műszaki és optikai változtatásokat hajtsunk végre az árucikken.



Hulladékkezelés

A termék és a csomagolás értékes, újrahasznosítható anyagokból készültek. Az anyagok újrahasznosítása csökkenti a hulladék mennyiségét és kíméli a környezetet.

A **csomagolóanyagok** eltávolításakor ügyeljen a szelektív hulladékgyűjtésre. Papír, karton és könnyű csomagolóanyagok gyűjtéséhez használja a helyi gyűjtőhelyeket.



Ezzel a jellel ellátott **készülékek**, nem kerülhetnek a háztartási hulladékba!

Önt törvény kötelezi arra, hogy régi, nem használatos készüléket a háztartási hulladéktól különválasztva ártalmatlanítsa.

Az elektromos készülékek veszélyes anyagokat tartalmaznak, amelyek nem megfelelő tárolás és ártalmatlanítás esetén károsak lehetnek a környezetre és az egészségre. Régi készülékeket díjmentesen átvevő gyűjtőhelyekkel kapcsolatban az illetékes települési vagy városi hivataltól kaphat felvilágosítást.

Garanciális feltételek

A Tchibo Budapest Kft. (továbbiakban: Forgalmazó) garanciát vállal a termék kifogástalan minőségéért.

Jótállási feltételek:

A Forgalmazó - az egyes tartós fogyasztási cikkekre vonatkozó kötelező jótállásról szóló 151/2003 (IX. 22.) Kormányrendelet alapján - fogyasztói szerződés keretében általa értékesített, jelen jótállási jegyen feltüntetett, új tartós fogyasztási cikke **3 éves időtartamra kötelező jótállást vállal**. A kötelező jótállás 3 éves időtartama a fogyasztási cikk fogyasztó részére történő átadásával, vagy ha az üzembe helyezést a Forgalmazó, illetve megbízottja végzi, az üzembe helyezése napjával kezdődik. A kötelező jótállás Magyarország közigazgatási területén érvényes.

A jótállási igény **a jótállási jeggyel** érvényesíthető (151/2003. (IX.22.) Kormányrendelet 4. §. (1)). A jótállási jogokat a fogyasztási cikk tulajdonosa érvényesítheti, feltéve, hogy fogyasztónak minősül. (A 2013. évi V. tv. (Ptk.) 8:1. § 3. pontja értelmében fogyasztó: a szakmája, önálló foglalkozása vagy üzleti tevékenysége körén kívül eljáró természetes személy.) A 19/2014. (IV.29.) NGM rendelet 3. §-a értelmében, szavatossági igénye érvényesítésekor a szerződés megkötését a fogyasztónak kell bizonyítania. A szerződés megkötését bizonyítottnak kell tekinteni, ha **az ellenérték megfizetését igazoló bizonylatot** - az általános forgalmi adóról szóló törvény alapján kibocsátott számlát vagy nyugtát - a fogyasztó bemutatja. A Forgalmazó kéri a Tisztelt Vásárlókat, hogy a jótállási igények zökkenőmentes érvényesítése érdekében az ellenérték megfizetését igazoló bizonylatot feltétlenül őrizzék meg!

A Forgalmazó kéri továbbá a Vásárlókat, hogy a készülék használatba vétele előtt figyelmesen olvassák végig a használati (kezelési) útmutatót.

A Fogyasztó jótálláson és szavatosságon alapuló jogai: a Polgári Törvénykönyvről szóló 2013. évi V. tv.; az egyes tartós fogyasztási cikkekre vonatkozó kötelező jótállásról szóló 151/2003. (IX. 22.) Kormányrendelet; valamint a fogyasztó és vállalkozás közötti szerződés keretében eladott dolgokra vonatkozó szavatossági és jótállási igények intézésének eljárási szabályairól szóló 19/2014. (IV. 29.) NGM rendelet szabályozza. A jelen jótállási jegybe foglalt kötelező jótállás a Fogyasztók törvényből eredő szavatossági és egyéb jogait nem érinti.

A Ptk. 6:159. §-a alapján a jogosult kijavítást vagy kicserélést igényelhet, kivéve, ha a választott kellékszavatossági jog teljesítése lehetetlen, vagy ha az a kötelezettnek - másik kellékszavatossági igény teljesítésével összehasonlítva - aránytalan többletköltséget eredményezne, figyelembe véve a szolgáltatás hibátlan állapotban képviselt értékét, a szerződésszegés súlyát és a kellékszavatossági jog teljesítésével a jogosultnak okozott érdeksérelmet; vagy az ellenszolgáltatás arányos leszállítását igényelheti, a hibát a kötelezett költségére maga kijavíthatja vagy mással kijavíttathatja, vagy a szerződéstől elállhat, ha a kötelezett a kijavítást vagy a kicserélést nem vállalta, e kötelezettségének - a dolog tulajdonságaira és a jogosult által elvárható rendeltetésére figyelemmel megfelelő határidőn belül, a jogosult érdekeit kímélve - nem tud eleget tenni, vagy ha a jogosultnak a kijavításhoz vagy kicseréléshez fűződő érdeke megszűnt. Jelentéktelen hiba miatt elállásnak nincs helye.

A 151/2003 (IX.22.) Kormányrendelet 7. §-a szerint, ha a fogyasztó a fogyasztási cikk meghibásodása miatt a vásárlástól (üzembe helyezéstől) számított három munkanapon belül érvényesít csereigényt, a vállalkozás nem hivatkozhat a Polgári Törvénykönyvről szóló 2013. évi V. törvény 6:159. § (2) bekezdés a) pontja értelmében aránytalan többletköltségre, hanem köteles a fogyasztási cikket kicserélni, feltéve, hogy a meghibásodás a rendeltetésszerű használatot akadályozza.

Szerviz és javítás

A fogyasztónak a jótálláson alapuló igénye érvényesítésével kapcsolatos nyilatkozatát a forgalmazóhoz kell intéznie.

A nem rendeltetésszerű használat elkerülése érdekében a termékhez használati (kezelési) útmutatót mellékelünk. Kérjük, hogy az abban foglaltakat, saját érdekében tartsa be, mert a használati útmutatótól eltérő használat, kezelés folytán bekövetkezett hiba esetén a készülékért jótállást nem vállalunk. Nem vonatkozik a jótállás a kopásnak kitétt részekre, a vízkő okozta károokra és a felhasználásra kerülő anyagokra sem. A kötelező jótállás megszűnését eredményezi a szakszerűtlen szerelés és üzembe helyezés, a jótállási időn belül történő illetéktelen beavatkozás. A jelen jótállás nem korlátozza a törvényben előírt szavatossági jogokat.

Jótállási jegy

Kérjük, a jótállási jegyet nyomtatott betűkkel töltsé ki!

Termék megnevezése

Jótállás kezdete

Gyártó:

Tchibo GmbH
Überseering 18
22297 Hamburg
NÉMETORSZÁG

Importőr:

Tchibo GmbH
Überseering 18
22297 Hamburg
NÉMETORSZÁG

Forgalmazó:

Tchibo Budapest Kft.
2040 Budaörs
Neumann János u. 1.
MAGYARORSZÁG

Cikkszám: 675 459

Ha a várakozással ellentétben mégis valamilyen meghibásodás lépne fel, akkor kérjük, hogy először forduljon ügyfélszolgálatunkhoz. Kollégáink örömmel állnak rendelkezésére, és megbeszéljük Önnel a további lépéseket.



Ha a terméket be kell küldeni javításra, akkor kérjük, adja meg

a következő adatokat:

- a **címét**,
- egy **telefonszámot** (napközben) és/vagy egy **e-mail címet**,
- a **vásárlás dátumát** és
- egy lehetőleg **pontos hibaleírást**.

A termékkel együtt küldje el a **vásárlást igazoló bizonylat és a jótállási jegy másolatát**. Gondosan csomagolja be a terméket, nehogy a szállítás során megsérüljön, és az ügyfélszolgálatunkkal megbeszélt módon, a terméket el fogják hozni Öntől. Csak így biztosíthatjuk a gyors javítást és visszaküldést.

A készüléket személyesen is leadhatja bármely Tchibo üzletben.

Jótálláson kívül eső eljárás esetén kérjük, tudassa velünk, hogy:

- szeretne-e árajánlatot a javítás költségéről, vagy
- javítás nélkül küldjük-e vissza a terméket (a csomagküldés díja Önt terheli), vagy
- ártalmatlanítsuk-e a terméket (díjmentesen).

Ha kérdése lenne a termékkel vagy a szerviz lebonyolításával kapcsolatban, akkor forduljon bizalommal ügyfélszolgálatunkhoz. Kérjük tartsa készenlétben a termék cikkszámát.

Ügyfélszolgálat



06-80-021-375

(ingyenesen hívható)

Hétfő - péntek: 8:00 - 20:00 Szombat: 8:00 - 16:00

E-mail: ugyfelszolgalat@tchibo.hu